

## NEU

### Spannzangenhalter mit Vierkantschaft für Zentrierbohrer

Der neue CANELA-Spannzangenhalter mit Vierkantschaft ermöglicht Ihnen den Zugang zu den engen Bereichen zwischen dem Ende des Werkstücks und dem Reitstock Ihrer CNC-Drehmaschine.

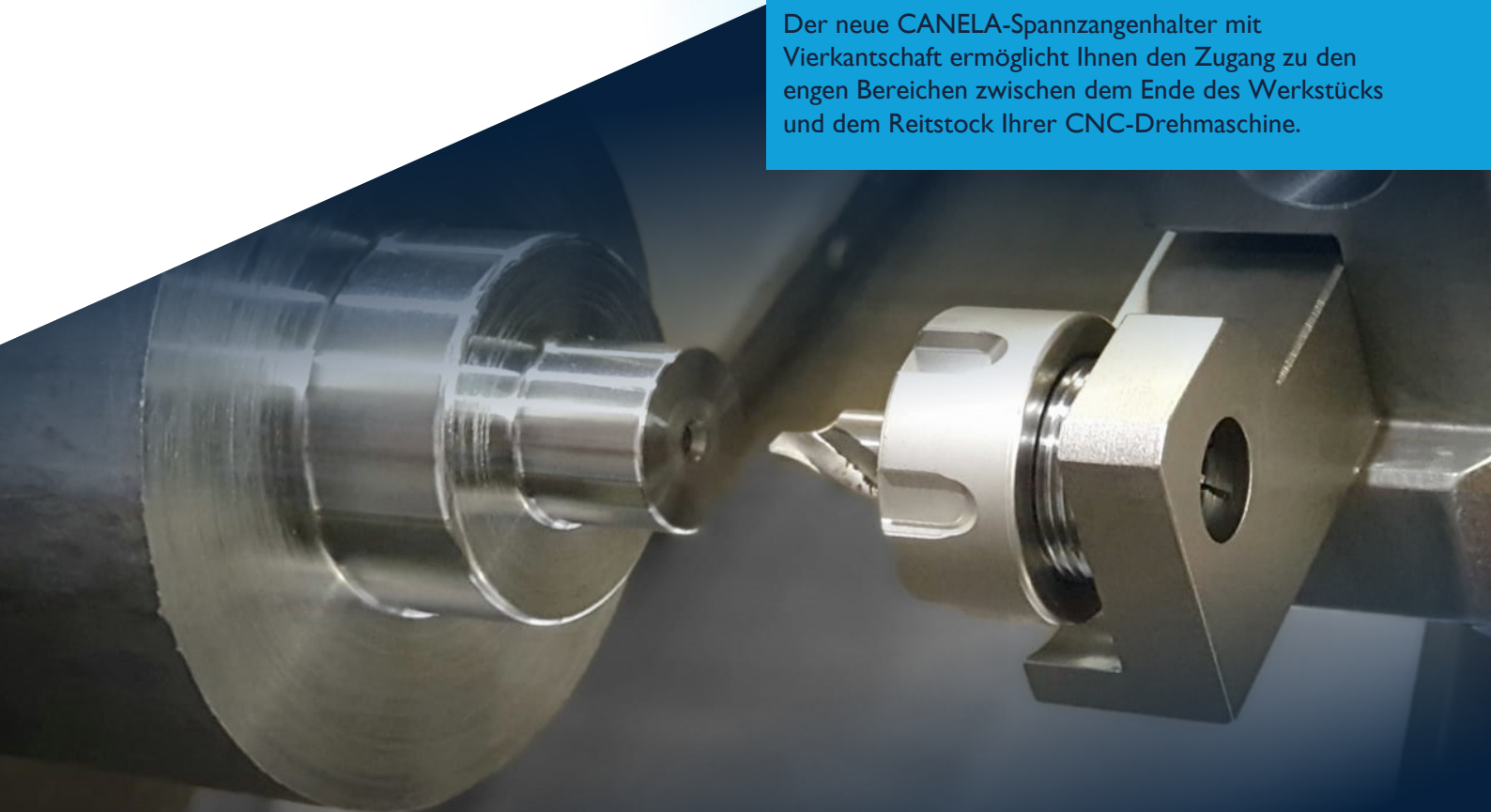

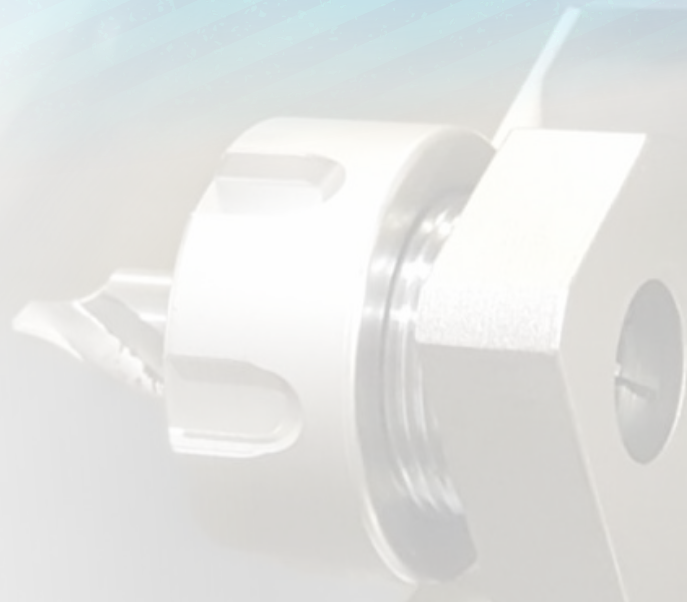
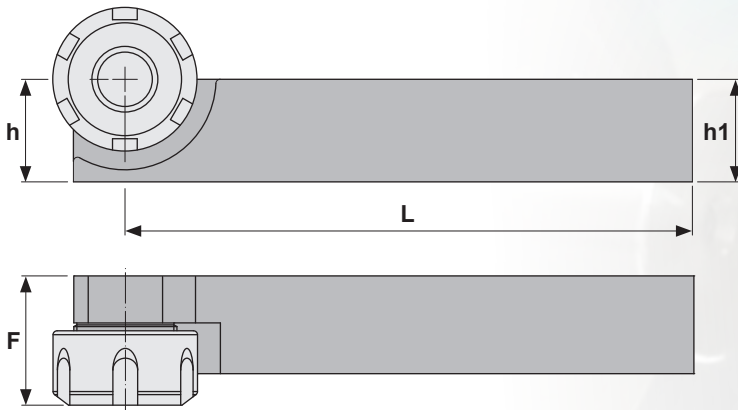

### Zusätzliche Vorteile des Spannzangenhalters für Zentrierbohrer:

- 1 - Ist nicht nur auf kombinierte Zentrier- / Aufdreh-Bohrer beschränkt, es können auch Senker, Bohrer und Bohrstangen verwendet werden.
- 2 - Befreit Bohrfutter und Spannzangenhalter in Ihrem Revolverkopf.
- 3 - Ermöglicht die Verwendung von unbenutztem Drehwerkzeug-Plätzen in Ihrem Revolverkopf.
- 4 - Erhöht die Flexibilität der Werkzeuganordnung.
- 5 - Kann sowohl auf manuellen als auch auf CNC-Werkzeugmaschinen verwendet werden.



**1 SET = 1 Werkzeughalter + 7 Spannzangen**  
**Verfügbar in  $\varnothing 20$  und  $\varnothing 25$**

Bezeichnung		h=h1	L	F		
ER20-2020L	ER20	20	137,5	32	45320	0,570
ER20-2020R	ER20	20	137,5	32	45320	0,570
ER20-2525L	ER20	25	137,5	32	45320	0,765
ER20-2525R	ER20	25	137,5	32	45320	0,765

#### Eigenschaften:

Werkzeughalter + Spannzangen-Set DIN 6499 (ER) Form B  
 in Kunststoffbox.



## SET-ER

Bezeichnung		CAP	n°	$\varnothing$
SET-ER20-2020L	ER20	3-12	7	3-4-5-6-8-10-12
SET-ER20-2020R	ER20	3-12	7	3-4-5-6-8-10-12
SET-ER20-2525L	ER20	3-12	7	3-4-5-6-8-10-12
SET-ER20-2525R	ER20	3-12	7	3-4-5-6-8-10-12